

stahl|glut PlanterBench  
Benutzerhandbuch | User Manual

Art. Nr. 1132

## Inhaltsverzeichnis

Abmessungen des aufgebauten Produktes .....	2
Einführung .....	3
Lieferumfang .....	3
Allgemeine Hinweise .....	4
Aufbauanleitung .....	4
Pflegehinweise .....	5
Gewährleistung .....	5
Hinweise zur Produkthaftung .....	5

---



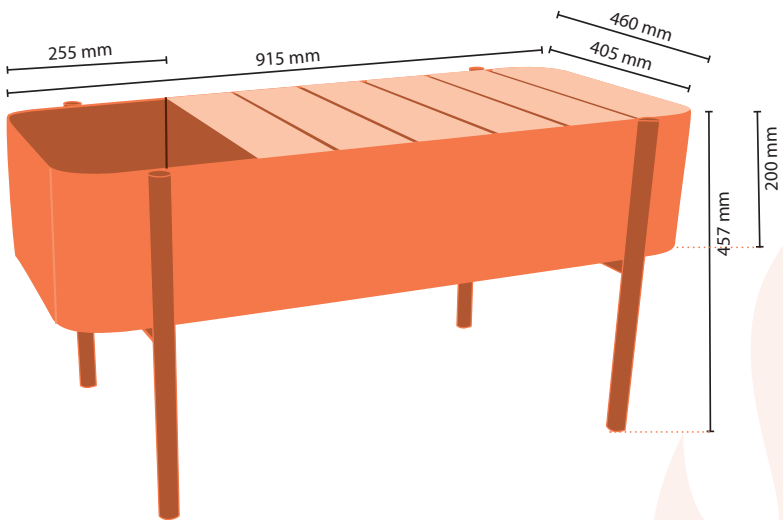

## Abmessungen des aufgebauten Produktes

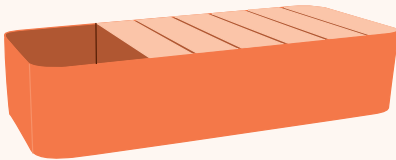

## Einführung

Vielen Dank für den Kauf Ihrer stahl|glut PlanterBench. Bitte lesen Sie diese Anleitung vor dem ersten Gebrauch sorgfältig durch und befolgen Sie die Aufbauanleitung, um Beschädigungen oder eine falsche Anwendung zu vermeiden. Bitte prüfen Sie den Verpackungsinhalt auf Vollständigkeit.

## Lieferumfang

	Bankelement aus Metall mit vormontierten WPC Paneelen in Holzoptik
	2x Fußelemente
	2x Verbindungsstreben
 9x Linsenschrauben M6x30mm (inkl. 1 Ersatzschraube)	 5x Linsenschrauben M6x15mm (inkl. 1 Ersatzschraube)

**Zusätzlich benötigt:** Kreuzschraubendreher

**Hinweis:** Bitte ziehen Sie die Schrauben per Hand an, um Beschädigungen zu vermeiden. Verwenden Sie keinen Akkuschrauber oder andere Elektrowerkzeuge.

## Allgemeine Hinweise

Die stahl|glut PlanterBench ist Dank des wetterbeständigen Materials für die Nutzung im Innen- und Außenbereich geeignet. Das Pflanzgefäß können Sie ganz nach Ihren Wünschen befüllen. Die Abflussöffnung am Boden des Pflanzgefäßes ermöglicht, dass überschüssiges Wasser ablaufen kann und Stau-nässe vermieden wird.



**Bitte beachten:** Die PlanterBench ist bis 200 kg inkl. Bepflanzung belastbar.

## Aufbauanleitung

Bitte nutzen Sie beim Aufbau der stahl|glut PlanterBench eine weiche Unterlage, um Beschädigungen zu vermeiden.

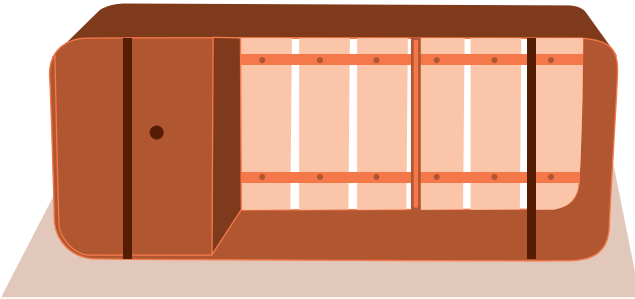

Das Bankelement mit Pflanzgefäß und WPC Paneelen wird montiert geliefert.

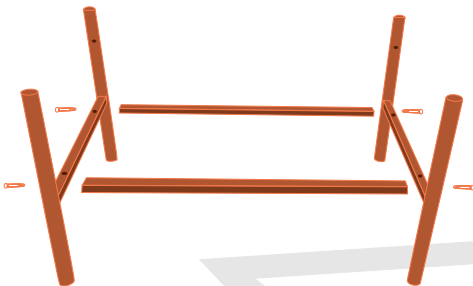

### Schritt 1

**Material:** 2x Fußelement, 2x Verbindungsstreben, 4x M6x30mm Schrauben

Verbinden Sie die zwei Fußelemente und Verbindungsstreben mit Hilfe der Schrauben. Ziehen Sie die Schrauben mit einem Kreuzschraubendreher zunächst handfest an. So wird gewährleistet, dass Sie den Unterbau anschließend problemlos auf das Bankelement montieren können.

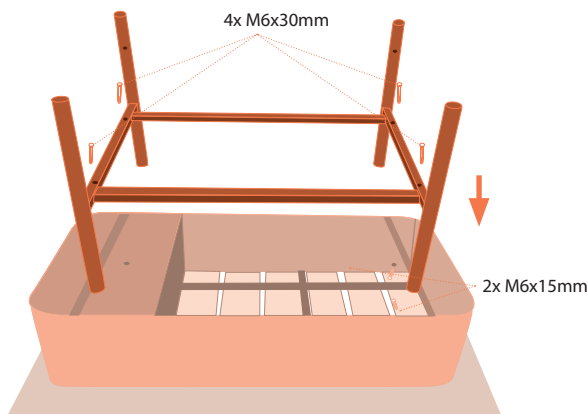

## Schritt 2

Material: Bankenelement, montierter Unterbau, 4x M6x30mm Schrauben, 2x M6x15mm Schrauben

Drehen Sie das Bankenelement um und legen Sie es auf eine ebene Fläche. Setzen Sie anschließend den bereits montierten Unterbau darauf und befestigen Sie ihn mit **4x M6x30mm Schrauben**.

Anschließend werden die **2x M6x15mm Schrauben** im Inneren der Sitzbank angezogen.

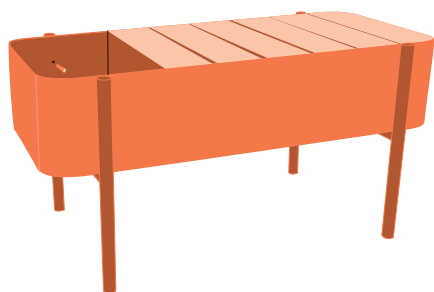

## Schritt 3

Material: 2x M6x15mm Schrauben

Drehen Sie die PlanterBench um und stellen Sie sie auf ihre Füße. Montieren Sie **2x M6x15 mm Schrauben** im Inneren des Pflanzgefäßes.

Abschließend ziehen Sie alle Schrauben fest an.

## Pflegehinweise

Ihre stahlglut PlanterBench können Sie bei Bedarf mit einem weichen Tuch und einem sanften Reinigungsmittel abwischen.

Vermeiden Sie die Reinigung mittels Hochdruckreiniger, da dadurch das Material beschädigt werden kann.

## Gewährleistung

Für alle Fertigungs- und Materialfehler gelten die gesetzlichen Gewährleistungsrechte. Im Gewährleistungsfall bitten wir Sie, den Fall über unser Kontaktformular zu registrieren: <https://www.stahlglut.de/kontaktformular>  
Wir informieren Sie anschließend individuell über das weitere Vorgehen.

Bitte beachten Sie: Wir übernehmen keinerlei Haftung oder Schadensersatz für Schäden aufgrund von Nichtbeachtung der Bedienungs- und Montageanleitung.

## Hinweise zur Produkthaftung

Der Hersteller haftet nicht für Schäden, die durch unsachgemäße Benutzung, Veränderungen am Produkt oder Nichtbeachtung der Anleitung entstehen. Die gesetzliche Haftung bleibt unberührt.

## Table of contents

Dimensions of the assembled product .....	6
Introduction .....	7
Scope of delivery .....	7
General information .....	8
Assembly instructions .....	8
Care instructions .....	9
Warranty .....	9
Product liability information .....	9

---



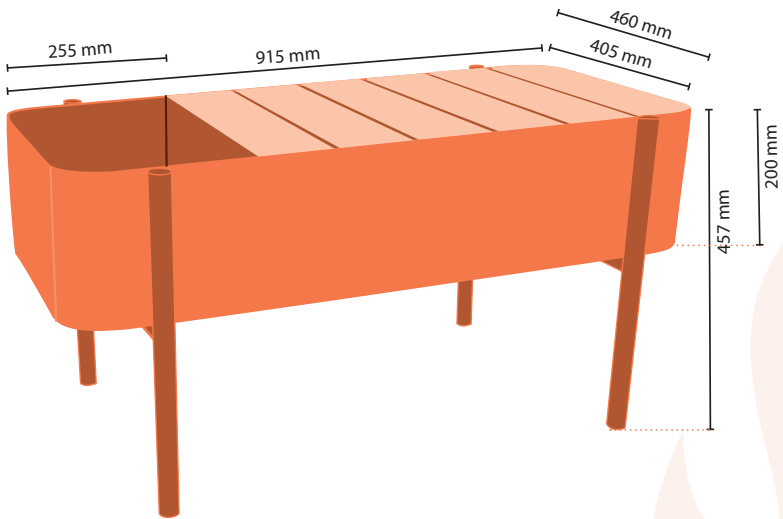

## Dimensions of the assembled product

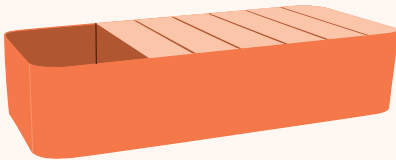

## Introduction

Thank you for purchasing your stahl|glut PlanterBench. Please read these instructions carefully before first use and follow the assembly instructions to avoid damage or incorrect use. Please check that the contents of the package are complete.

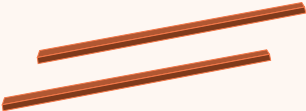
## Scope of delivery

	Metal bench with pre-fitted WPC panels in a wood-effect finish
	2x base units
	2 x connecting struts
 9x M6x30mm oval head screws (including 1 spare screw)	 5x oval head screws M6x15mm (including 1 spare screw)

**You will also need:** a cross-head screwdriver

**Note:** Please tighten the screws by hand to avoid causing damage. Do not use a drill or other power tools.

## General information

Thanks to its weather-resistant material, the stahl|glut PlanterBench is suitable for both indoor and outdoor use. You can fill the planter however you like. The drainage hole at the bottom of the planter allows excess water to drain away, preventing waterlogging.



**Please note:** The PlanterBench can support up to 200 kg, including plants.

## Assembly instructions

When assembling the stahl|glut PlanterBench, please use a soft surface to prevent damage.

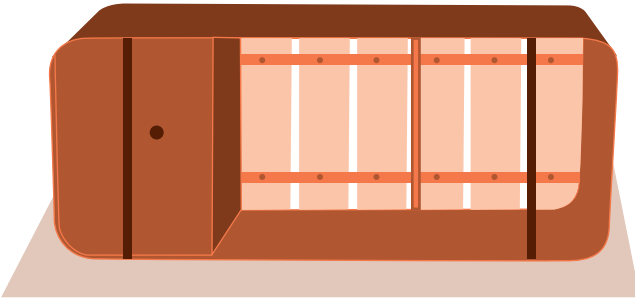

The bench unit with planter and WPC panels is delivered fully assembled.

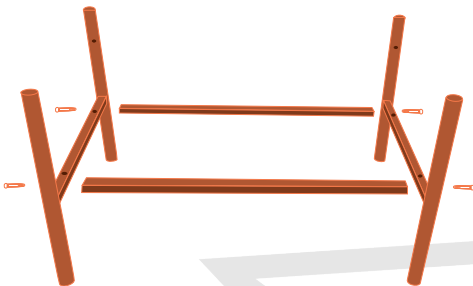

### Step 1

Materials: 2x base units, 2x connecting struts, 4x M6x30mm screws

Secure the two base elements and connecting struts using the screws. First, tighten the screws hand-tight using a cross-head screwdriver. This will ensure that you can then easily mount the base onto the bench element.

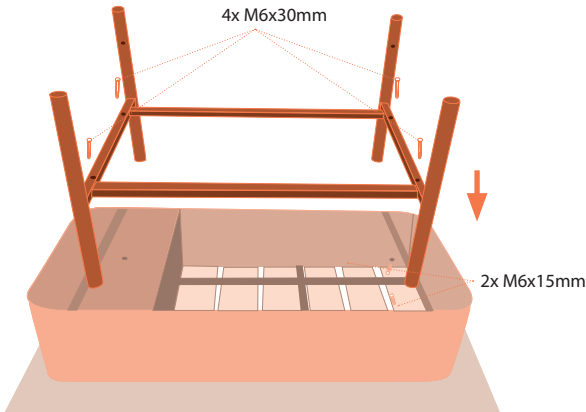

## Step 2

Materials: Bench unit, assembled base frame, 4x M6x30mm screws. 2x M6x15mm screws

Turn the bench unit over and place it on a flat surface.

Then place the pre-assembled base frame on top and secure it with **4x M6x30mm screws**.

Finally, tighten the **2x M6x15mm screws** inside the bench.

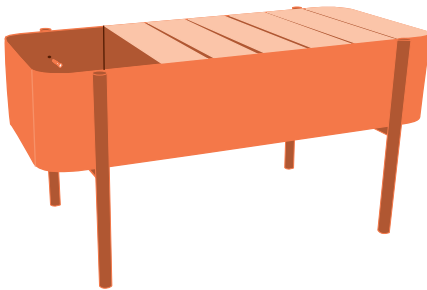

## Step 3

Materials: 2x M6x15mm screws

Turn the PlanterBench over and place it on its feet. Install **2x M6x15 mm screws** inside the planter.

Finally, tighten all screws securely.

## Care instructions

If necessary, you can wipe down your stahl|glut PlanterBench with a soft cloth and a mild detergent.

Avoid cleaning with a high-pressure washer, as this may damage the material.

## Warranty

Statutory warranty rights apply to all manufacturing and material defects. In the event of a warranty claim, please report the issue via our contact form:

<https://www.stahlglut.de/kontaktformular>

We will then contact you individually to explain the next steps.

Please note: We accept no liability or compensation for damage resulting from failure to follow the operating and assembly instructions.

## Product liability information

The manufacturer is not liable for damage resulting from improper use, modifications to the product or failure to follow the instructions. Statutory liability remains unaffected.



## Notizen • Notes



A series of horizontal dotted lines for writing notes, spanning most of the page width. At the bottom left, there is a decorative graphic consisting of a light orange flame-like shape and several grey, curved lines that sweep across the bottom of the page.

## Kontaktinformationen | Contact information

Neyses Gartenteiche GmbH | stahl|glut  
Fürst-Leopold-Allee 107  
D-46284 Dorsten  
Tel.: +49 (0) 2362-79066-0  
E-Mail: [info@stahlglut.de](mailto:info@stahlglut.de)  
[www.stahlglut.de](http://www.stahlglut.de)

